

แบบสัญญาซื้อขาย

สัญญาเลขที่ ๕/๒๕๖๘

สัญญานี้ทำขึ้น ณ องค์การบริหารส่วนจังหวัดตาก ตำบลน้ำริน อำเภอเมืองตาก จังหวัดตาก เมื่อวันที่ ๑๘ เดือน พฤศจิกายน พ.ศ. ๒๕๖๗ ระหว่าง องค์การบริหารส่วนจังหวัดตาก โดยนางพุดแก้ว พันธุ์สุภา รองปลัดองค์การบริหารส่วนจังหวัด รักษาราชการแทน ปลัดองค์การบริหารส่วนจังหวัด ปฏิบัติหน้าที่ นายกองค์การบริหารส่วนจังหวัดตาก ซึ่งต่อไปในสัญญานี้เรียกว่า “ผู้ซื้อ” ฝ่ายหนึ่ง กับ ท่างหุ้นส่วนจำกัด จี.เอ็ม.เทรดดิ้ง ซึ่งจดทะเบียนเป็นนิติบุคคล ณ สำนักงานทะเบียนหุ้นส่วนบริษัทกลาง กรมพัฒนาธุรกิจการค้า กระทรวงพาณิชย์ มีสำนักงานใหญ่อยู่เลขที่ ๑๔๔/๑๖๘ หมู่ที่ ๑ ตำบลปากเกร็ด อำเภอปากเกร็ด จังหวัดนนทบุรี โดยนายธีรพัฒน์ ขำทิพย์ ผู้มีอำนาจลงนามผูกพันนิติบุคคลปรากฏตามหนังสือรับรองของสำนักงานทะเบียนหุ้นส่วนบริษัทกลาง ที่ E๑๐๐๙๑๒๒๐๖๗๘๑๙๔ ลงวันที่ ๗ กันยายน ๒๕๖๗ ทะเบียนนิติบุคคลเลขที่ ๐๑๒๓๕๖๓๐๐๔๔๒๐ (และมอบอำนาจให้ - ตามหนังสือมอบอำนาจลงวันที่ - เป็นผู้ลงนามในสัญญา) แนนทำสัญญานี้ (ในกรณีที่ผู้ขายเป็นบุคคลธรรมดาให้ใช้ข้อความว่า กับ - อยู่บ้านเลขที่ - ตำบล/แขวง - อำเภอ/เขต - จังหวัด - ผู้ถือบัตรประจำตัวประชาชนเลขที่ - ดังปรากฏตามสำเนาบัตรประจำตัวประชาชนแนบทำสัญญานี้) ซึ่งต่อไปในสัญญานี้เรียกว่า “ผู้ขาย” อีกฝ่ายหนึ่ง

คู่สัญญาได้ตกลงกันมีข้อความดังต่อไปนี้

ข้อ ๑ ข้อตกลงซื้อขาย

ผู้ซื้อตกลงซื้อและผู้ขายตกลงขาย หีบบัตรเลือกตั้งแบบกระดาษ และคูหาเลือกตั้งแบบพลาสติก ที่จะใช้ในการเลือกตั้งและการสาธิต ตามโครงการจัดการเลือกตั้งผู้บริหารและสมาชิกสภาองค์การบริหารส่วนจังหวัดตาก รายการดังนี้

๑. หีบบัตรเลือกตั้งแบบกระดาษ จำนวน ๗๓๔ ใบๆ ละ ๒๒๙.๐๐ บาท เป็นเงิน ๑๖๘,๐๘๖.๐๐ บาท

๒. คูหาเลือกตั้งแบบพลาสติก จำนวน ๒,๗๗๔ ใบๆ ละ ๒๙๐.๐๐ บาท เป็นเงิน ๘๐๔,๕๖๐.๐๐ บาท (รายละเอียดตามเอกสารแนบทำขาย เป็นราคาทั้งสิ้น ๙๗๒,๕๔๖.๐๐ บาท (เก้าแสนเจ็ดหมื่นสองพันห้าร้อยสี่สิบบาทถ้วน) ซึ่งได้รวมภาษีมูลค่าเพิ่มจำนวน ๖๓,๖๒๔.๕๐ บาท (หกหมื่นสามพันหกร้อยยี่สิบบาทห้าสิบบาทห้าสตางค์) ตลอดจนภาษีอากรอื่นๆ และค่าใช้จ่ายทั้งปวงด้วยแล้ว

ข้อ ๒ การรับรองคุณภาพ

ผู้ขายรับรองว่าสิ่งของที่ขายให้ตามสัญญานี้เป็นของแท้ ของใหม่ ไม่เคยใช้งานมาก่อน ไม่เป็นของเก่าเก็บและมีคุณภาพและคุณสมบัติไม่ต่ำกว่าที่กำหนดไว้ในเอกสารแนบทำขายสัญญาผนวก...๑.....

ในกรณีที่เป็นการซื้อสิ่งของซึ่งจะต้องมีการตรวจทดสอบ ผู้ขายรับรองว่า เมื่อตรวจทดสอบแล้วต้องมีคุณภาพและคุณสมบัติไม่ต่ำกว่าที่กำหนดไว้ตามสัญญานี้ด้วย

(ลงชื่อ).....ผู้ซื้อ

(นางพุดแก้ว พันธุ์สุภา)

(ลงชื่อ).....ผู้ขาย

(นายธีรพัฒน์ ขำทิพย์)

(ลงชื่อ).....พยาน

(นางศิริกัญญา นิธิจิตติกุล)

(ลงชื่อ).....พยาน

(นางสาวจุฑามาศ ศิริ)



/ข้อ ๓ เอกสารอัน...

ข้อ ๓ เอกสารอันเป็นส่วนหนึ่งของสัญญา

เอกสารแนบท้ายสัญญาดังต่อไปนี้ให้ถือเป็นส่วนหนึ่งของสัญญานี้

- ๓.๑ ผนวก ๑(รายการคุณลักษณะเฉพาะ)..... จำนวน.....(๓) หน้า
- ๓.๒ ผนวก ๒(แค็ตตาล็อก) จำนวน.....(๑) หน้า
- ๓.๓ ผนวก ๓(แบบรูป) จำนวน.....(๑) หน้า
- ๓.๔ ผนวก ๔(ใบเสนอราคา)..... จำนวน.....(๑) หน้า
- ๓.๕ ผนวก ๕(บันทึกต่อรองราคา)..... จำนวน.....(๑) หน้า

ความใดในเอกสารแนบท้ายสัญญาที่ขัดหรือแย้งกับข้อความในสัญญานี้ ให้ใช้ข้อความในสัญญานี้บังคับ และในกรณีที่เอกสารแนบท้ายสัญญาขัดแย้งกันเอง ผู้ขายจะต้องปฏิบัติตามคำวินิจฉัยของผู้ซื้อ คำวินิจฉัยของผู้ซื้อให้ถือเป็นที่สุด และผู้ขายไม่มีสิทธิเรียกร้องราคา ค่าเสียหาย หรือค่าใช้จ่ายใดๆเพิ่มเติมจากผู้ซื้อทั้งสิ้น

ข้อ ๔ การส่งมอบ

ผู้ขายจะส่งมอบสิ่งของที่ซื้อขายตามสัญญาให้แก่ผู้ซื้อ ณ องค์การบริหารส่วนจังหวัดตาก ภายในวันที่ ๑๙ เดือน พฤศจิกายน พ.ศ. ๒๕๖๗ รายการละ ๒๐ ใบ (สำหรับการสาธิต) และส่งมอบรายการที่เหลือ ภายในวันที่ ๒๖ พฤศจิกายน ๒๕๖๗ ให้ถูกต้องและครบถ้วนตามที่กำหนดไว้ในข้อ ๑ แห่งสัญญานี้ พร้อมทั้งหีบห่อหรือเครื่องรัดพันผูกโดยเรียบร้อย ในวันส่งมอบพัสดุ ผู้ขายจะต้องเสนอหลักฐานการยื่นขอจดทะเบียนกรรมสิทธิ์รถยนต์ให้เป็นชื่อของผู้ซื้อ และจะต้องส่งมอบทะเบียนกรรมสิทธิ์ให้แก่ผู้ซื้อก่อนการเบิกจ่ายเงิน

การส่งมอบสิ่งของตามสัญญานี้ไม่ว่าจะเป็นการส่งมอบเพียงครั้งเดียวหรือส่งมอบหลายครั้ง ผู้ขายจะต้องแจ้งกำหนดเวลาส่งมอบแต่ละครั้งโดยทำเป็นหนังสือนำไปยื่นต่อผู้ซื้อ ณ องค์การบริหารส่วนจังหวัดตาก ในวันและเวลาทำการของผู้ซื้อ ก่อนวันส่งมอบไม่น้อยกว่า.....(๑) วันทำการของผู้ซื้อ

ข้อ ๕ การตรวจรับ

เมื่อผู้ซื้อได้ตรวจรับสิ่งของที่ส่งมอบและเห็นว่าถูกต้องครบถ้วนตามสัญญาแล้วผู้ซื้อจะออกหลักฐานการรับมอบเป็นหนังสือไว้ให้ เพื่อผู้ขายนำมาเป็นหลักฐานประกอบการขอรับเงินค่าสิ่งของนั้น

ถ้าผลของการตรวจรับปรากฏว่า สิ่งของที่ผู้ขายส่งมอบไม่ตรงตามข้อ ๑ ผู้ซื้อทรงไว้ซึ่งสิทธิที่จะไม่รับสิ่งของนั้น ในกรณีเช่นว่านี้ ผู้ขายต้องรับนำสิ่งของนั้นกลับคืนโดยเร็วที่สุดเท่าที่จะทำได้ และนำสิ่งของมาส่งมอบให้ใหม่ หรือต้องทำการแก้ไขให้ถูกต้องตามสัญญาด้วยค่าใช้จ่ายของผู้ขายเอง และระยะเวลาที่เสียไปเพราะเหตุดังกล่าวผู้ขายจะนำมาอ้างเป็นเหตุขอขยายเวลาส่งมอบตามสัญญาหรือ ของดหรือลดค่าปรับไม่ได้

(ลงชื่อ).....
(นางพุดแก้ว พันธุ์สุภา)

(ลงชื่อ).....
(นายธีรพัฒน์ ขำทิพย์)

(ลงชื่อ).....
(นางศิริกัญญา นิธิจิตติกุล)

(ลงชื่อ).....
(นางสาวจุฑามาศ ศิริ)



ในกรณีนี้...

ในกรณีที่ผู้ขายส่งมอบสิ่งของถูกต้องแต่ไม่ครบจำนวน หรือส่งมอบครบจำนวน แต่ไม่ถูกต้องทั้งหมด ผู้ซื้อจะตรวจรับเฉพาะส่วนที่ถูกต้อง โดยออกหลักฐานการตรวจรับเฉพาะส่วนนั้นก็ได้ (ความในวรรคสามนี้ จะไม่กำหนดไว้ในกรณีที่ผู้ซื้อต้องการสิ่งของทั้งหมดในคราวเดียวกัน หรือการซื้อสิ่งของที่ประกอบเป็นชุดหรือหน่วย ถ้าขาดส่วนประกอบอย่างหนึ่งอย่างใดไปแล้ว จะไม่สามารถใช้งานได้ โดยสมบูรณ์)

ข้อ ๖ การชำระเงิน

ผู้ซื้อตกลงชำระเงินค่าสิ่งของตามข้อ ๑ ให้แก่ผู้ขาย เมื่อผู้ซื้อได้รับมอบสิ่งของตามข้อ ๕ ไว้โดยครบถ้วนแล้ว

การจ่ายเงินตามเงื่อนไขแห่งสัญญานี้ ผู้ซื้อจะโอนเงินเข้าบัญชีเงินฝากธนาคารของผู้ขาย ชื่อธนาคาร.....-.....สาขา.....-.....ชื่อบัญชี.....-.....เลขที่บัญชี.....-..... ทั้งนี้ ผู้ขายตกลงเป็นผู้รับภาระเงินค่าธรรมเนียม หรือค่าบริการอื่นใดเกี่ยวกับการโอน รวมทั้งค่าใช้จ่ายใดๆ (ถ้ามี) ที่ธนาคารเรียกเก็บ และยินยอมให้มีการหักเงินดังกล่าวจากจำนวนเงินโอนในงวดนั้นๆ (ความในวรรคนี้ใช้สำหรับกรณีที่หน่วยงานของรัฐจะจ่ายเงินตรงให้แก่ผู้ขาย (ระบบ Direct Payment) โดยการโอนเงินเข้าบัญชีเงินฝากธนาคารของผู้ขาย ตามแนวทางที่กระทรวงการคลังหรือหน่วยงานของรัฐเจ้าของงบประมาณเป็นผู้กำหนด แล้วแต่กรณี)

ข้อ ๗ การรับประกันความชำรุดบกพร่อง

ผู้ขายตกลงรับประกันความชำรุดบกพร่องหรือข้อขัดข้องของสิ่งของตามสัญญานี้เป็นเวลา.....-... (...-...) ปี ...-...(...-...) เดือน ...๑๕..(..สิบห้า..) วัน นับถัดจากวันที่ผู้ซื้อได้รับมอบสิ่งของทั้งหมดไว้โดยถูกต้อง ครบถ้วนตามสัญญา โดยภายในกำหนดเวลาดังกล่าว หากสิ่งของ ตามสัญญานี้เกิดชำรุดบกพร่องหรือข้อขัดข้องอันเนื่องมาจากการใช้งานตามปกติ ผู้ขายจะต้องจัดการซ่อมแซมหรือแก้ไขให้อยู่ในสภาพที่ใช้การได้ดีดังเดิม ภายใน ...๗....(..เจ็ด....) วัน นับถัดจากวันที่ได้รับแจ้งจากผู้ซื้อ โดยไม่คิดค่าใช้จ่ายใดๆ ทั้งสิ้น หากผู้ขายไม่จัดการซ่อมแซมหรือแก้ไขภายในกำหนดเวลาดังกล่าว ผู้ซื้อมีสิทธิที่จะทำการนั้นเองหรือจ้างผู้อื่นให้ทำการนั้นแทนผู้ขาย โดยผู้ขายต้องเป็นผู้ออกค่าใช้จ่ายเองทั้งสิ้น

ในกรณีเร่งด่วนจำเป็นต้องรีบแก้ไขเหตุชำรุดบกพร่องหรือข้อขัดข้องโดยเร็ว และไม่อาจรอคอย ให้ผู้ขายแก้ไขในระยะเวลาที่กำหนดไว้ตามวรรคหนึ่งได้ ผู้ซื้อมีสิทธิเข้าจัดการแก้ไขเหตุชำรุดบกพร่องหรือข้อขัดข้องนั้นเอง หรือให้ผู้อื่นแก้ไขความชำรุดบกพร่องหรือข้อขัดข้อง โดยผู้ขายต้องรับผิดชอบชำระค่าใช้จ่ายทั้งหมด

การที่ผู้ซื้อทำการนั้นเอง หรือให้ผู้อื่นทำการนั้นแทนผู้ขาย ไม่ทำให้ผู้ขายหลุดพ้นจากความรับผิดตามสัญญา หากผู้ขายไม่ชดใช้ค่าใช้จ่ายหรือค่าเสียหายตามที่ผู้ซื้อเรียกร้องผู้ซื้อมีสิทธิบังคับจากหลักประกันการปฏิบัติตามสัญญาได้

(ลงชื่อ).....
(นางพุดแก้ว พันธุ์สุภา)

(ลงชื่อ).....
(นางศิริกัญญา นิธิจิตติกุล)

(ลงชื่อ).....
(นายธีรพัฒน์ ขำทิพย์)

(ลงชื่อ).....
(นางสาวจุฑามาศ ศิริ)



/ข้อ ๘ หลักประกัน...

ข้อ ๘ หลักประกันการปฏิบัติตามสัญญา

ในขณะที่ทำสัญญานี้ ผู้ขายได้นำหลักประกันเป็นเงินสด ตามใบเสร็จรับเงินองค์การบริหารส่วนจังหวัดตาก เลขที่ RCPT-๐๐๓๒๓/๖๘ ลงวันที่ ๑๘ พฤศจิกายน ๒๕๖๗ เป็นจำนวนเงิน ๔๘,๖๒๘.๐๐ บาท (สี่หมื่นแปดพันหกร้อยยี่สิบแปดบาทถ้วน) ซึ่งเท่ากับร้อยละ ...๕.. (...ห้า...) ของราคาทั้งหมดตามสัญญามามอบให้แก่ผู้ซื้อเพื่อเป็นหลักประกันการปฏิบัติตามสัญญานี้

กรณีผู้ขายใช้หนังสือค้ำประกันมาเป็นหลักประกันการปฏิบัติตามสัญญา หนังสือค้ำประกันดังกล่าวจะต้องออกโดยธนาคารที่ประกอบกิจการในประเทศไทยหรือโดยบริษัทเงินทุนหรือบริษัทเงินทุนหลักทรัพย์ที่ได้รับอนุญาตให้ประกอบกิจการเงินทุนเพื่อการพาณิชย์และประกอบธุรกิจค้ำประกันตามประกาศของธนาคารแห่งประเทศไทย ตามรายชื่อบริษัทเงินทุนที่ธนาคารแห่งประเทศไทยแจ้งเวียนให้ทราบตามแบบที่คณะกรรมการนโยบายการจัดซื้อจัดจ้างและการบริหารพัสดุภาครัฐกำหนด หรืออาจเป็นหนังสือค้ำประกันอิเล็กทรอนิกส์ตามวิธีการที่กรมบัญชีกลางกำหนดก็ได้ และจะต้องมีอายุการค้ำประกันตลอดไปจนกว่าผู้ขายพ้นข้อผูกพันตามสัญญานี้

หลักประกันที่ผู้ขายนำมามอบให้ตามวรรคหนึ่ง จะต้องมียุทธครอบคลุมความรับผิดชอบของผู้ขายตลอดอายุสัญญานี้ ถ้าหลักประกันที่ผู้ขายนำมามอบให้ดังกล่าวลดลงหรือเสื่อมค่าลงหรือมีอายุไม่ครอบคลุมถึงความรับผิดชอบของผู้ขายตลอดอายุสัญญา ไม่ว่าจะด้วยเหตุใดๆ ก็ตาม รวมถึงกรณีผู้ขายส่งมอบสิ่งของล่าช้า เป็นเหตุให้ระยะเวลาส่งมอบหรือวันครบกำหนดความรับผิดชอบในความชำรุดบกพร่องตามสัญญาเปลี่ยนแปลงไป ไม่ว่าจะเกิดขึ้นคราวใด ผู้ขายต้องหาหลักประกันใหม่หรือหลักประกันเพิ่มเติมให้มีจำนวนครบถ้วนตามวรรคหนึ่งมามอบให้แก่ผู้ซื้อภายใน.....๗.....(.....เจ็ด.....) วัน นับถัดจากวันที่ได้รับแจ้งเป็นหนังสือจากผู้ซื้อ

หลักประกันที่ผู้ขายนำมามอบไว้ตามข้อนี้ ผู้ซื้อจะคืนให้แก่ผู้ขายโดยไม่มีดอกเบี้ยเมื่อผู้ขายพ้นจากข้อผูกพันและความรับผิดชอบทั้งปวงตามสัญญานี้แล้ว

ข้อ ๙ การบอกเลิกสัญญา

ถ้าผู้ขายไม่ปฏิบัติตามสัญญาข้อใดข้อหนึ่ง หรือเมื่อครบกำหนดส่งมอบสิ่งของตามสัญญานี้แล้ว หากผู้ขายไม่ส่งมอบสิ่งของที่ตกลงขายให้แก่ผู้ซื้อหรือส่งมอบไม่ถูกต้อง หรือไม่ครบจำนวน ผู้ซื้อ มีสิทธิบอกเลิกสัญญาทั้งหมดหรือแต่บางส่วนได้ การใช้สิทธิบอกเลิกสัญญานั้นไม่กระทบสิทธิของผู้ซื้อที่จะเรียกร้องค่าเสียหายจากผู้ขาย

(ลงชื่อ)..........ผู้ซื้อ
(นางพุดแก้ว พันธุ์สุภา)

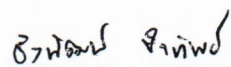
(ลงชื่อ)..........ผู้ขาย
(นายธีรพัฒน์ ชำทิพย์)

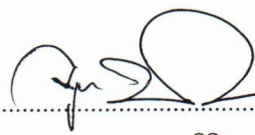

(ลงชื่อ)..........พยาน
(นางศิริกัญญา นิธิจิตติกุล)

(ลงชื่อ)..........พยาน
(นางสาวจุฑามาศ ศิริ)

ในกรณีนี้...

ในกรณีที่ผู้ซื้อใช้สิทธิบอกเลิกสัญญา ผู้ซื้อ มีสิทธิริบหรือบังคับจากหลักประกันตาม (ข้อ ๖ และ) ข้อ ๘ เป็นจำนวนเงินทั้งหมดหรือแต่บางส่วนก็ได้ แล้วแต่ผู้ซื้อจะเห็นสมควร และถ้าผู้ซื้อจัดซื้อสิ่งของ จากบุคคลอื่นเต็มจำนวนหรือเฉพาะจำนวนที่ขาดส่ง แล้วแต่กรณี ภายในกำหนด.....-..... (....) เดือน นับถัดจาก วันบอกเลิกสัญญา ผู้ขายจะต้องชดใช้ราคาที่เพิ่มขึ้นจากราคาที่กำหนดไว้ในสัญญานี้ด้วย

ข้อ ๑๐ ค่าปรับ

ในกรณีที่ผู้ซื้อมิได้ใช้สิทธิบอกเลิกสัญญาตามข้อ ๙ ผู้ขายจะต้องชำระค่าปรับให้ผู้ซื้อเป็น รายวันในอัตราร้อยละ.....๐.๒๐.....(....ศูนย์จุดสองศูนย์....) ของราคาส่งของที่ยังมิได้รับมอบ นับถัดจากวันครบ กำหนดตามสัญญาจนถึงวันที่ผู้ขายได้นำสิ่งของมาส่งมอบให้แก่ผู้ซื้อจนถูกต้องครบถ้วนตามสัญญา

การคิดค่าปรับในกรณีสิ่งของที่ตกลงซื้อขายประกอปกันเป็นชุด แต่ผู้ขายส่งมอบ เพียงบางส่วน หรือขาดส่วนประกอปกส่วนหนึ่งส่วนใดไปทำให้ไม่สามารถใช้งานได้โดยสมบูรณ์ ให้ถือว่ายังมิได้ส่ง มอบสิ่งของนั้นเลย และให้คิดค่าปรับจากราคาส่งของเต็มทั้งชุด

ในระหว่างที่ผู้ซื้อยังมีได้ใช้สิทธิบอกเลิกสัญญานั้น หากผู้ซื้อเห็นว่าผู้ขายไม่อาจปฏิบัติตาม สัญญาต่อไปได้ ผู้ซื้อจะใช้สิทธิบอกเลิกสัญญาและริบหรือบังคับจากหลักประกันตาม (ข้อ ๖ และ) ข้อ ๘ กับ เรียกร้องให้ชดใช้ราคาที่เพิ่มขึ้นตามที่กำหนดไว้ในข้อ ๙ วรรคสองก็ได้ และถ้า ผู้ซื้อได้แจ้งข้อเรียกร้องให้ชำระ ค่าปรับไปยังผู้ขายเมื่อครบกำหนดส่งมอบแล้ว ผู้ซื้อจะมีสิทธิที่จะปรับผู้ขายจนถึงวันบอกเลิกสัญญาได้อีกด้วย

ข้อ ๑๑ การบังคับค่าปรับ ค่าเสียหาย และค่าใช้จ่าย

ในกรณีที่ผู้ขายไม่ปฏิบัติตามสัญญาข้อใดข้อหนึ่งด้วยเหตุใดๆ ก็ตาม จนเป็นเหตุให้เกิด ค่าปรับ ค่าเสียหาย หรือค่าใช้จ่ายแก่ผู้ซื้อ ผู้ขายต้องชดใช้ค่าปรับ ค่าเสียหาย หรือค่าใช้จ่ายดังกล่าวให้แก่ผู้ซื้อโดย ลิ่นเชิงภายในกำหนด.....๑๕.....(....สิบห้า....) วัน นับถัดจากวันที่ได้รับแจ้งเป็นหนังสือจากผู้ซื้อ หากผู้ขายไม่ชดใช้ให้ ถูกต้องครบถ้วนภายในระยะเวลาดังกล่าวให้ผู้ซื้อ มีสิทธิที่จะหักเอาจากจำนวนเงินค่าสิ่งของที่ซื้อขายที่ต้องชำระ หรือบังคับจากหลักประกันการปฏิบัติตามสัญญาได้ทันที

หากค่าปรับ ค่าเสียหาย หรือค่าใช้จ่ายที่บังคับจากเงินค่าสิ่งของที่ซื้อขายที่ต้องชำระ หรือ หลักประกันการปฏิบัติตามสัญญาแล้วยังไม่เพียงพอ ผู้ขายยินยอมชำระส่วนที่เหลือที่ยังขาดอยู่จนครบถ้วนตามจำนวน ค่าปรับ ค่าเสียหาย หรือค่าใช้จ่ายนั้น ภายในกำหนด.....๑๕.....(....สิบห้า....) วัน นับถัดจากวันที่ได้รับแจ้งเป็น หนังสือจากผู้ซื้อ

(ลงชื่อ)..........ผู้ซื้อ
(นางพุดแก้ว พันธุ์สุภา)

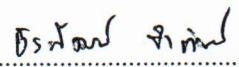
(ลงชื่อ)..........ผู้ขาย
(นายธีรพัฒน์ ชำทิพย์)



(ลงชื่อ)..........พยาน
(นางศิริกัญญา นิธิจิตติกุล)

(ลงชื่อ)..........พยาน
(นางสาวจุฑามาศ ศิริ)

/หากมีเงินค่า...

หากมีเงินค่าสิ่งของที่ซื้อขายตามสัญญาที่หักไว้จ่ายเป็นค่าปรับ ค่าเสียหายหรือค่าใช้จ่ายแล้วยังเหลืออยู่อีกเท่าใด ผู้ซื้อจะคืนให้แก่ผู้ขายทั้งหมด

ข้อ ๑๒ การงดหรือลดค่าปรับ หรือขยายเวลาส่งมอบ

ในกรณีที่มีเหตุเกิดจากความผิดหรือความบกพร่องของฝ่ายผู้ซื้อ หรือเหตุสุดวิสัย หรือเกิดจากพฤติการณ์อันหนึ่งอันใดที่ผู้ขายไม่ต้องรับผิดชอบตามกฎหมาย หรือเหตุอื่นตามที่กำหนดในกฎกระทรวง ซึ่งออกตามความในกฎหมายว่าด้วยการจัดซื้อจัดจ้างและการบริหารพัสดุภาครัฐ ทำให้ผู้ขายไม่สามารถส่งมอบสิ่งของตามเงื่อนไขและกำหนดเวลาแห่งสัญญานี้ได้ ผู้ขายมีสิทธิของงดหรือลดค่าปรับหรือขยายเวลาส่งมอบตามสัญญาได้ โดยจะต้องแจ้งเหตุหรือพฤติการณ์ดังกล่าวพร้อมหลักฐานเป็นหนังสือให้ผู้ซื้อทราบภายใน ๑๕ (สิบห้า) วัน นับถัดจากวันที่เหตุนั้นสิ้นสุดลง หรือตามที่กำหนดในกฎกระทรวงดังกล่าว

ถ้าผู้ขายไม่ปฏิบัติให้เป็นไปตามความในวรรคหนึ่ง ให้ถือว่าผู้ขายได้สละสิทธิเรียกร้องในการที่จะของดหรือลดค่าปรับหรือขยายเวลาส่งมอบตามสัญญา โดยไม่มีเงื่อนไขใดๆ ทั้งสิ้น เว้นแต่กรณีเหตุเกิดจากความผิดหรือความบกพร่องของฝ่ายผู้ซื้อซึ่งมีหลักฐานชัดเจนหรือผู้ซื้อทราบที่อยู่แล้วตั้งแต่วันที่

การงดหรือลดค่าปรับหรือขยายเวลาส่งมอบตามสัญญาตามวรรคหนึ่ง อยู่ในดุลพินิจของผู้ซื้อที่จะพิจารณาตามที่เห็นสมควร

ข้อ ๑๓ การใช้เรือไทย

ถ้าสิ่งของที่จะต้องส่งมอบให้แก่ผู้ซื้อตามสัญญานี้ เป็นสิ่งของของผู้ขายจะต้องส่งหรือนำเข้ามาจากต่างประเทศ และสิ่งของนั้นต้องนำเข้ามาโดยทางเรือในเส้นทางเดินเรือที่มีเรือไทยเดินอยู่ และสามารถให้บริการรับขนได้ตามที่รัฐมนตรีว่าการกระทรวงคมนาคมประกาศกำหนด ผู้ขายต้องจัดการให้สิ่งของดังกล่าวบรรทุกโดยเรือไทยหรือเรือที่มีสิทธิเช่นเดียวกับเรือไทยจากต่างประเทศมายังประเทศไทย เว้นแต่จะได้รับอนุญาตจากกรมเจ้าท่าก่อนบรรทุกของนั้นลงเรืออื่นที่มีเรือไทยหรือเป็นของที่รัฐมนตรีว่าการกระทรวงคมนาคมประกาศยกเว้นให้บรรทุกโดยเรืออื่นได้ ทั้งนี้ ไม่ว่าการส่งหรือนำเข้าสิ่งของดังกล่าวจากต่างประเทศจะเป็นแบบใด

ในการส่งมอบสิ่งของตามสัญญาให้แก่ผู้ซื้อ ถ้าสิ่งของนั้นเป็นสิ่งของตามวรรคหนึ่ง ผู้ขายจะต้องส่งมอบใบตราส่ง (Bill of Lading) หรือสำเนาใบตราส่งสำหรับของนั้น ซึ่งแสดงว่าได้บรรทุกมาโดยเรือไทยหรือเรือที่มีสิทธิเช่นเดียวกับเรือไทยให้แก่ผู้ซื้อพร้อมกับการส่งมอบสิ่งของด้วย

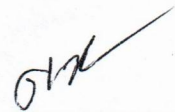
(ลงชื่อ)..........ผู้ซื้อ
(นางพุดแก้ว พันธุ์สุภา)

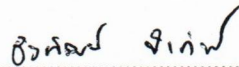
(ลงชื่อ)..........ผู้ขาย
(นายธีรพัฒน์ ชำทิพย์)



(ลงชื่อ)..........พยาน
(นางศิริกัญญา นิธิจิตติกุล)

(ลงชื่อ)..........พยาน
(นางสาวจุฑามาศ ศิริ)

ในกรณีที่...

ในกรณีที่สิ่งของดังกล่าวไม่ได้บรรทุกจากต่างประเทศมายังประเทศไทย โดยเรือไทยหรือเรือที่มีสิทธิเช่นเดียวกับเรือไทย ผู้ขายต้องส่งมอบหลักฐานซึ่งแสดงว่าได้รับอนุญาตจากกรมเจ้าท่าให้บรรทุกของโดยเรืออื่นได้หรือหลักฐานซึ่งแสดงว่าได้ชำระค่าธรรมเนียมพิเศษเนื่องจากการไม่บรรทุกของโดยเรือไทยตามกฎหมายว่าด้วยการส่งเสริมการพาณิชย์แล้วอย่างใดอย่างหนึ่งแก่ผู้ซื้อด้วย

ในกรณีที่ผู้ขายไม่ส่งมอบหลักฐานอย่างใดอย่างหนึ่งดังกล่าวในวรรคสองและวรรคสามให้แก่ผู้ซื้อ แต่จะขอส่งมอบสิ่งของดังกล่าวให้ผู้ซื้อก่อนโดยยังไม่รับชำระเงินค่าสิ่งของ ผู้ซื้อที่มีสิทธิรับสิ่งของดังกล่าวไว้ก่อน และชำระเงินค่าสิ่งของเมื่อผู้ขายได้ปฏิบัติถูกต้องครบถ้วนดังกล่าวแล้วได้

สัญญาฉบับนี้ทำขึ้นเป็นสองฉบับ มีข้อความถูกต้องตรงกัน คู่สัญญาได้อ่านและเข้าใจข้อความโดยละเอียดตลอดแล้ว จึงได้ลงลายมือชื่อพร้อมทั้งประทับตรา (ถ้ามี) ไว้เป็นสำคัญต่อหน้าพยานและคู่สัญญาต่างยึดถือไว้ฝ่ายละหนึ่งฉบับ

(ลงชื่อ).....ผู้ซื้อ

(นางพุดแก้ว พันธุ์สุภา)

(ลงชื่อ).....ผู้ขาย

(นายธีรพัฒน์ ขำทิพย์)



(ลงชื่อ).....พยาน

(นางศิริกัญญา นิธิจิตติกุล)

(ลงชื่อ).....พยาน

(นางสาวจุฑามาศ ศิริ)

บันทึกต่อรองราคา

เขียนที่ องค์การบริหารส่วนจังหวัดตาก

วันที่ ๑๔ พฤศจิกายน ๒๕๖๗

บัดนี้ คณะกรรมการซื้อโดยวิธีคัดเลือก ได้ต่อรองราคาจัดซื้อหีบบัตรเลือกตั้งแบบกระดาษ และคุหาเลือกตั้งแบบพลาสติก ที่จะใช้ในการเลือกตั้งและการสาธิต ตามโครงการจัดการเลือกตั้งผู้บริหารและสมาชิกสภาองค์การบริหารส่วนจังหวัดตาก ตามคำสั่งองค์การบริหารส่วนจังหวัดตาก ที่ ๔๗๓๑/๒๕๖๗ ลงวันที่ ๑๑ พฤศจิกายน ๒๕๖๗ ได้ร่วมกันต่อรองราคากับ ห้างหุ้นส่วนจำกัด จี.เอ็ม.เทรดดิ้ง โดย นายธีรพัฒน์ ขำทิพย์ ซึ่งเป็นผู้เสนอราคาในวงเงิน ๙๗๓,๒๘๐.-บาท (เก้าแสนเจ็ดหมื่นสามพันสองร้อยแปดสิบบาทถ้วน)

ปรากฏว่าผู้เสนอราคาดังกล่าว ไม่ยินดีลดราคา ยินดีลดราคาที่เสนอไว้เหลือ ๙๗๒,๕๔๖.-บาท (เก้าแสนเจ็ดหมื่นสองพันห้าร้อยสี่สิบบาทถ้วน)

ทั้งนี้ เพื่อเป็นประโยชน์ของทางราชการ และอัตราค่าปรับจะกำหนดในอัตราร้อยละ ๐.๒๐ (ศูนย์จุดสองศูนย์) ของมูลค่าพัสดุที่ยังไม่ได้ส่งมอบ

จึงบันทึกไว้เป็นหลักฐาน

(ลงชื่อ) *ธีรพัฒน์ ขำทิพย์*
(นายธีรพัฒน์ ขำทิพย์)



(ลงชื่อ) *ทศพร* ประธานกรรมการ
(นางสาวทศพร สุษะพันธ์)

(ลงชื่อ) *สุกัญญา* กรรมการ
(นางสาวสุกัญญา สีสวัสดิ์)

(ลงชื่อ) *เมวิกา* กรรมการ
(นางสาวเมวิกา ยังถิ่น)



ห้างหุ้นส่วนจำกัด จี.เอ็ม.เทรดดิ้ง

G.M. TRADING G.M. TRADING LIMITED PARTNERSHIP

144/168 ม.1 ต.ปากเกร็ด อ.ปากเกร็ด จ.นนทบุรี TEL. 084-1422989

เพจเฟซบุ๊ก : วัสดุ อุปกรณ์ การเลือกตั้ง

เรียน นายกองค้การบริหารส่วนจังหวัดตาก

ที่อยู่ 999 หมู่ 9 ตำบลน้ำร้อน อำเภอเมือง จังหวัดตาก 63000

โทร



ใบเสนอราคา / QUOTATION

ทะเบียนการค้าเลขที่ 0123563004420

เลขประจำตัวผู้เสียภาษี 0123563004420

เลขที่ 06112567-001

วันที่ 14 พ.ย. 2567

ลำดับ	รายการสินค้า	จำนวน		ราคา/หน่วย	ราคารวม
1	หีบบัตรเลือกตั้งแบบกระดาษ	734	ใบ	229.00	168,086.00
	-หีบบัตรเลือกตั้ง ขนาดกว้าง 35 เซนติเมตร				
	ยาว 45 เซนติเมตร สูง 45 เซนติเมตร				
	-หน้าต่างขนาดกว้าง 18.5 เซนติเมตร ยาว 30.5 เซนติเมตร				
	ชนิดของหน้าต่าง พลาสติกพีวีซี หนา 50 ไมครอน				
	-ช่องหย่อนบัตร กว้าง 1.2 เซนติเมตร ยาว 15 เซนติเมตร				
	อยู่กึ่งกลางผาด้านบนตามแนวยาวของหีบบัตรเลือกตั้ง				
	-การประกอบชิ้นรูป เย็บข้าง 6 จุด เย็บหน้าต่าง 14 จุด				
	และเจาะฝารูหีบบัตรด้านบนและด้านล่าง เพื่อใส่สายรัด				
	-ผิวด้านนอกเป็นกระดาษปอนด์ความหนา 120 แกรม				
	ประกบกระดาษลูกฟูก 5 ชั้น ชนิด KA 230				
2	คูหาเลือกตั้งแบบพลาสติก	2,774	ใบ	290.00	804,460.00
	-ขนาด กว้าง 50 ยาว 55 สูง 50 เซนติเมตร				
	-ผลิตจากแผ่น pp board สีเขียวทั้งด้านในและด้านนอก มีรอยพับเพื่อ				
	ความสะดวกต่อการจัดเก็บขนย้าย				
	-ชุดบานพับ 4 มุม ล็อคมุมจากด้านบนและด้านล่าง				
	-ขอบด้านบนและด้านล่างหุ้มด้วยพลาสติกหุ้มขอบตลอดแนว				
	มีตัวล็อคโลหะยึดให้ขอบติดกับคูหาให้แน่นเพื่อยึดให้คูหาโดยรอบไม่เสียทรง				
	-รูปธงชาติไทย ขนาดกว้าง 10 ยาว 17.5 เซนติเมตร				
	-รูปตราสัญลักษณ์กต. วัดขนาดจากมุมซ้าย-ขวา กว้าง 19 เซนติเมตร				
	ความสูงจากรูตัวอักษรถึงยอดตราสัญลักษณ์ กต 19 เซนติเมตร				

ตัวอักษร	เก้าแสนเจ็ดหมื่นสองพันห้าร้อยสี่สิบหกบาทถ้วน	รวมราคา	908,921.50
		ภาษีมูลค่าเพิ่ม	63,624.50
		รวมราคาทั้งสิ้น	972,546.00

ผู้สั่งซื้อ/ สั่งจ้าง

คณะกรรมการซื้อหรือจ้างโดยวิธีคัดเลือก

ลงชื่อ.....ประธานกรรมการ

ลงชื่อ.....กรรมการ

ลงชื่อ.....กรรมการ

ลงชื่อ.....กรรมการ

ลงชื่อ.....กรรมการ

ผู้เสนอราคา

ห้างหุ้นส่วนจำกัด จี.เอ็ม.เทรดดิ้ง



รายละเอียด คุณลักษณะ หีบและคูหาเลือกตั้ง

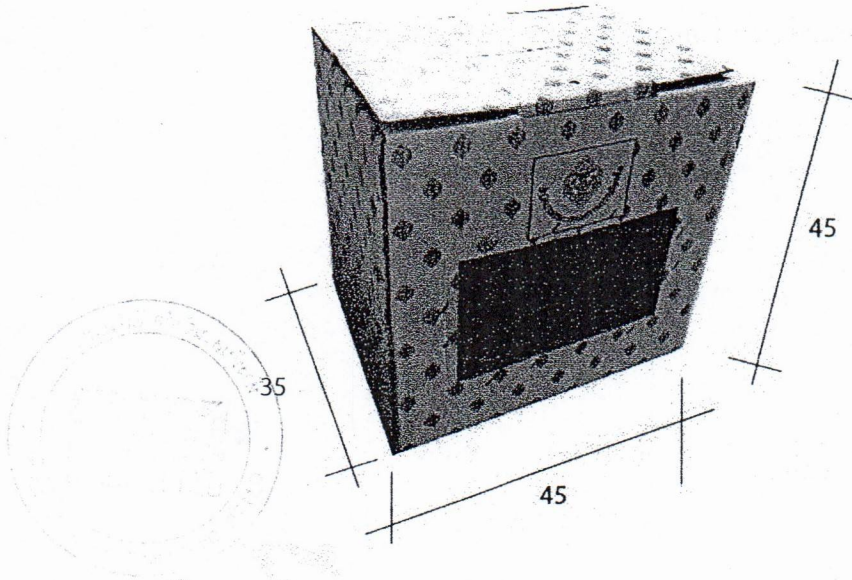

หีบเลือกตั้งแบบกระดาศ

- หีบบัตรเลือกตั้ง ขนาดกว้าง 35 เซนติเมตร ยาว 45 เซนติเมตร สูง 45 เซนติเมตร
- หน้าต่างขนาดกว้าง 18.5 เซนติเมตร ยาว 30.5 เซนติเมตร ชนิดของหน้าต่าง พลาสติกพีวีซี หนา 50 ไมครอน
- ช่องหย่อนบัตร กว้าง 1.2 เซนติเมตร ยาว 15 เซนติเมตร อยู่กึ่งกลางฝ้าด้านบนตามแนวยาวของหีบบัตรเลือกตั้ง
- การประกอบขึ้นรูป เย็บข้าง 6 จุด เย็บหน้าต่าง 14 จุดและเจาะฝารูหีบบัตรด้านบนและด้านล่าง เพื่อใส่สายรัด
- ฝ้าด้านนอกเป็นกระดาศป้องกันความหนา 120 แกรม ประคบกระดาศลูกฟูก 5 ชั้น ชนิด



คูหาเลือกตั้งแบบพลาสติก

- ขนาด กว้าง 50 ซม. ยาว 55 ซม. สูง 50 ซม.
- ผลิตจากแผ่น PP BOARD สีเขียวทั้งด้านในและด้านนอกมีรอยพับเพื่อความสะดวกต่อการจัดเก็บขนย้าย
- ชุดบานพับ 4 มม. ล็อคมุมจากด้านบนและด้านล่างสามารถพับปิด-เปิดเป็นมุมต่างๆและพับเก็บได้
- ขอบด้านบนและด้านล่าง หุ้มด้วยพลาสติกรูปตัวอักษรหุ้มขอบตลอดแนว มีตัวยึดโลหะยึดให้ขอบติดกับคูหาให้แน่นเพื่อยึดให้คูหาโดยรอบไม่เสียรูปทรง
- รูปธงชาติไทย ขนาดกว้าง 10 ซม. ยาว 17.5 ซม.
- รูปตราสัญลักษณ์ กกต. วัดขนาดจากมุมซ้าย-ขวาด้านนอกของตัวอักษรกว้าง 19 ซม. ความสูงจากฐานตัวอักษรถึงยอดตราสัญลักษณ์ กกต. 19 ซม.

คณะกรรมการซื้อหรือจ้างโดยวิธีคัดเลือก
ลงชื่อ..... ประธานกรรมการ
ลงชื่อ..... กรรมการ
ลงชื่อ..... กรรมการ
ลงชื่อ..... กรรมการ
ลงชื่อ..... กรรมการ

ชวพงษ์



รายละเอียดคุณลักษณะเฉพาะของพัสดุ (Terms of Reference : TOR)
จัดซื้อหีบบัตร คูหา ที่จะใช้ในการเลือกตั้ง สำหรับการสาธิต และสำรอง
สำนักปลัดองค์การบริหารส่วนจังหวัด

๑. ความเป็นมา

ตามประกาศผู้อำนวยการการเลือกตั้งประจำองค์การบริหารส่วนจังหวัดตาก เรื่อง ให้มีการเลือกตั้งนายกองค์การบริหารส่วนจังหวัดตาก (กรณีเพราะเหตุอื่นนอกจากครบวาระ) ลงวันที่ ๒๙ ตุลาคม ๒๕๖๗ โดยให้จัดการเลือกตั้งนายกองค์การบริหารส่วนจังหวัด ในวันอาทิตย์ที่ ๑๕ ธันวาคม ๒๕๖๗

๒. วัตถุประสงค์

จัดซื้อหีบบัตร คูหา ที่จะใช้ในการเลือกตั้ง สำหรับการสาธิต และสำรอง เพื่อใช้ในโครงการจัดการเลือกตั้งผู้บริหารและสมาชิกสภาองค์การบริหารส่วนจังหวัดตาก

๓. คุณสมบัติของผู้ยื่นข้อเสนอ

๑. มีความสามารถตามกฎหมาย
๒. ไม่เป็นบุคคลล้มละลาย
๓. ไม่อยู่ระหว่างเลิกกิจการ
๔. เป็นบุคคลธรรมดาหรือนิติบุคคลผู้มีอาชีพขายพัสดุที่เชิญชวนให้เสนอราคาดังกล่าว
๕. ไม่เป็นผู้มีผลประโยชน์ร่วมกันกับผู้ยื่นเสนอรายอื่นที่เข้ายื่นข้อเสนอให้แก่องค์การบริหารส่วนจังหวัดตาก ณ วันประกาศเสนอราคา หรือไม่เป็นผู้อันเป็นการขัดขวางการแข่งขันอย่างเป็นธรรมในการเสนอราคาครั้งนี้

๔. แบบรูปรายการ หรือคุณสมบัติเฉพาะ

ลำดับที่	รายการ	จำนวน	หน่วย	ราคาต่อหน่วย (บาท)	ราคารวม (บาท)
๑.	หีบบัตรเลือกตั้งแบบกระดาษ และการสาธิต - หีบบัตรเลือกตั้ง ขนาดกว้างไม่น้อยกว่า ๓๕ เซนติเมตร ยาวไม่น้อยกว่า ๔๕ เซนติเมตร สูงไม่น้อยกว่า ๔๕ เซนติเมตร - หน้าต่างขนาดกว้างไม่น้อยกว่า ๑๘.๕ เซนติเมตร ยาวไม่น้อยกว่า ๓๐.๕ เซนติเมตร ชนิดของหน้าต่างพลาสติกพีวีซีหนา ๕๐ ไมครอน - ช่องหย่อนบัตร กว้างไม่น้อยกว่า ๑.๒ เซนติเมตร ยาวไม่น้อยกว่า ๑๕ เซนติเมตร อยู่กึ่งกลางฝาด้านบนตามแนวยาวของหีบบัตรเลือกตั้ง	๗๓๔	ใบ	๒๓๐.-	๑๖๘,๘๒๐.-

ลำดับที่	รายการ	จำนวน	หน่วย	ราคาต่อหน่วย (บาท)	ราคารวม (บาท)
	<ul style="list-style-type: none">- การประกอบชิ้นรูปเย็บข้างไม่น้อยกว่า ๖ ฟุต เย็บหน้าต่างไม่น้อยกว่า ๑๔ จุด และเจาะฝารูทึบด้านบนและด้านล่าง เพื่อใส่สายรัด- ผิวด้านนอกเป็นกระดาษปอนด์ความหนาไม่น้อยกว่า ๑๒๐ แกรม ประกบกระดาษลูกฟูก ๕ ชั้น ชนิด KA ๒๓๐				
๒.	<p>คูหาเลือกตั้งแบบพลาสติก และการสาธิต</p> <ul style="list-style-type: none">- ขนาดไม่น้อยกว่า กว้าง ๕๐ ยาว ๕๕ สูง ๕๐ เซนติเมตร- ผลิตจากแผ่น pp board สีเขียวทั้งด้านในและด้านนอก มีรอยพับเพื่อความสะดวกต่อการจัดเก็บขนย้าย- ชุดบานพับ ๔ มุม ล็อคมุมจากด้านบนและด้านล่าง- ขอบด้านบนและด้านล่างหุ้มด้วยพลาสติกรูปตัวยู หุ้มขอบตลอดแนว มีตัวยึดโลหะยึดให้ขอบติดกับคูหาให้แน่นเพื่อยึดให้คูหาโดยรอบไม่เสียหาย- รูปธงชาติไทย ขนาดกว้าง ๑๐ ยาว ๑๗.๕ เซนติเมตร- รูปตราสัญลักษณ์ กกต. วัดขนาดจากมุมซ้าย-ขวา กว้างไม่ต่ำกว่า ๑๙ เซนติเมตร ความสูงจากฐานตัวอักษรถึงยอดตราสัญลักษณ์ กกต. ไม่ต่ำกว่า ๑๙ เซนติเมตร	๒,๗๗๔	ใบ	๒๙๐.-	๘๐๔,๔๖๐.-
รวมทั้งสิ้น					๘๗๓,๒๘๐.-

การเลือกตั้งนายกองค์การบริหารส่วนจังหวัดตาก ในวันอาทิตย์ที่ ๑๕ ธันวาคม ๒๕๖๗ มีรายละเอียดดังนี้

๑. จัดซื้อหีบบัตร ใช้สำหรับหน่วยเลือกตั้ง จำนวน ๖๘๐ หน่วย ใช้สำหรับการสาธิต จำนวน ๒๐ ใบ และสำรอง ๓๔ ใบ รวมทั้งสิ้น ๗๓๔ ใบ

๒. จัดซื้อคู้หา ใช้สำหรับหน่วยเลือกตั้ง จำนวน ๖๘๐ หน่วยๆ ละ ๔ ใบ ใช้สำหรับการสาธิต จำนวน ๒๐ ใบ และสำรอง ๓๔ ใบ รวมทั้งสิ้น ๒,๗๗๔ ใบ

๕. ระยะเวลาการดำเนินการ

เดือน พฤศจิกายน-ธันวาคม ๒๕๖๗

๖. ระยะเวลาส่งมอบพัสดุ

ภายในวันที่ ๒๖ พฤศจิกายน ๒๕๖๗ สำหรับการสาธิต จำนวน ๒๐ ใบ ส่งมอบภายในวันที่ ๑๙ พฤศจิกายน ๒๕๖๗

๗. หลักเกณฑ์ในการพิจารณาคัดเลือกข้อเสนอ

ใช้เกณฑ์พิจารณาถึงประโยชน์ของหน่วยงานของรัฐ และวัตถุประสงค์ของการใช้งานเป็นสำคัญ โดยคำนึงถึงเกณฑ์ราคา(ใช้ราคาต่ำสุด)

๘. วงเงินงบประมาณ/วงเงินที่ได้รับจัดสรร

ตามที่องค์การบริหารส่วนจังหวัดตาก ตั้งงบประมาณรายจ่ายประจำปีงบประมาณ พ.ศ. ๒๕๖๘ แผนงานบริหารงานทั่วไป งานบริหารทั่วไป งบดำเนินงาน ค่าใช้สอย รายจ่ายเกี่ยวเนื่องกับการปฏิบัติราชการที่ไม่เข้าลักษณะรายจ่ายหมวดอื่น ๆ โครงการจัดการเลือกตั้งผู้บริหาร และสมาชิกสภาองค์การบริหารส่วนจังหวัด หน้า ๑๓๓ งบประมาณตั้งไว้ ๑๒,๕๕๐,๐๐๐.- บาท (สิบสองล้านห้าแสนห้าหมื่นบาทถ้วน)

๙. งวดงานและการจ่ายเงิน

จ่ายชำระเงินให้แก่ผู้ขาย เป็นงวดเดียวเมื่อผู้ขายได้ส่งมอบพัสดุดังกล่าวให้กับองค์การบริหารส่วนจังหวัดตากครบถ้วนถูกต้อง ตามใบสั่งซื้อ

๑๐. อัตราค่าปรับ

หากผู้ขายไม่สามารถส่งมอบพัสดุภายในเวลาที่กำหนด ผู้ขายจะต้องชำระค่าปรับให้แก่องค์การบริหารส่วนจังหวัดตาก เป็นรายวันอัตราร้อยละ ๐.๒๐ (ศูนย์จุดสองศูนย์) ของมูลค่าพัสดุที่ยังไม่ได้ส่งมอบ

๑๑. สถานที่ส่งมอบงาน

องค์การบริหารส่วนจังหวัดตาก

(ลงชื่อ)ประธานกรรมการ

(นายพรเทพ ขำโยม)

นักพัฒนาชุมชนชำนาญการ

(ลงชื่อ)กรรมการ

(นางสาวลักขณา สุขศาสตร์)

เจ้าพนักงานธุรการชำนาญงาน

(ลงชื่อ)กรรมการ

(นางสาวลำพู ก้อนเอื้อย)

เจ้าพนักงานธุรการชำนาญงาน